

LÖSUNGEN FÜR BODENEBENE DUSCHEN

DAS REINE

DUSCHVERGNÜGEN



**KNOW
HOW
INSTALLED**

INDEX

04

**GEBERIT DUSCHRINNEN
CLEANLINE**

Unsere Lösung für edles
Liniendesign im Boden.

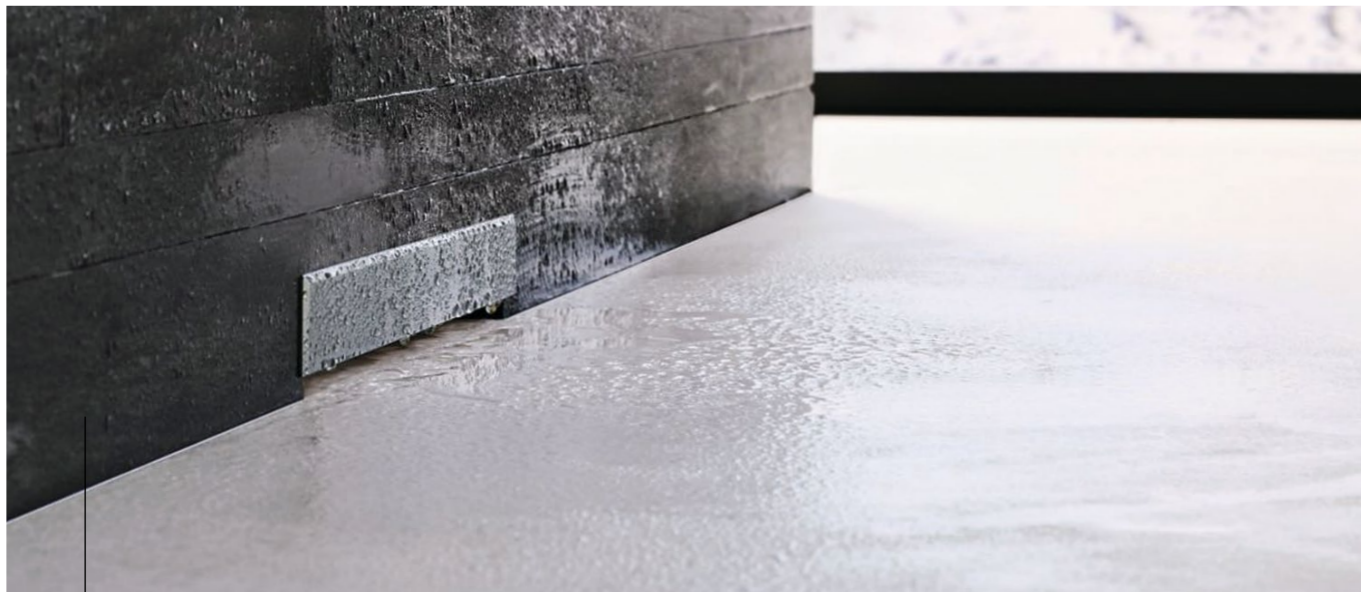

08

GEBERIT WANDABLAUF

Unsere elegante
Designlösung in der Wand.

10

GEBERIT DUSCHBODENABLAUF

Unsere kompakte
Designlösung im Boden.



12

**GEBERIT DUSCHFLÄCHE
SETAPLANO**

Unsere fugenlose Fläche
aus Mineralwerkstoff.



16

**GEBERIT NISCHENABLAGEBOX
UND GEBERIT DUSCHTRENNWAND**

Nutzen die Vorwandinstallation
optimal aus.

GEBERIT DUSCHRINNE CLEANLINE DESIGNLÖSUNG IM BODEN

- Sehr hohe Kundenzufriedenheit dank einfacher Reinigung und moderner Linienoptik.
- Unkompliziert und sicher wie ein Duschbodenablauf.
- Direkt beim Einbau auf die gewünschte Länge zuschneidbar.
- Zertifizierung des Schweizerischen Plattenverbandes (SPV)



PASSGENAU

Die Geberit Duschrinnen CleanLine können direkt beim Einbau individuell abgelängt und an den Duschplatz angepasst werden. Die verschiedenen Designvarianten bieten passende Lösungen für jeden Boden. Die Duschrinne lässt sich in der Duschfläche oder nahe an der Wand positionieren.



PLATTENFÄHIG

Die plattenfähige Variante der Geberit Duschrinne CleanLine passt sich dezent den Bodenplatten an.

DESIGNVARIANTEN FÜR JEDEN BADSTIL

Die Duschrinne ist in verschiedenen Designvarianten mit unterschiedlich ausgeformten Edelstahlprofilen als Geberit Duschrinne CleanLine20, CleanLine60 und CleanLine80 erhältlich. Die neue Geberit Duschrinne CleanLine80 besitzt ein wertiges, in sich geschlossenes Rinnenprofil mit integriertem Gefälle und kann in den Trend-Metalltönen champagner, schwarzchrom sowie klassisch in Edelstahl geordert werden.

QUERSCHNITTE



Die Geberit Duschrinnen CleanLine kombinieren edle Optik mit der einfachen Montage eines Bodenablaufs. Das innovative System löst zudem das Hygieneproblem zahlreicher Duschrinnen.



Keine verdeckte Rinne, daher keine Ablagerung von Schmutz oder Bakterien möglich. Ablauf dank entnehmbarem Kammeinsatz einfach zu reinigen



Schwellenloser Zugang für durchgängig harmonische Duschbereiche



Klassisch in Edelstahl, trendig in farbigen Metalltönen, dezent als plattenfähiges Profil



- Einfacher Zugang zum Ablauf.
- Installation in der Duschfläche und nahe an der Wand möglich.
- Klassisches und dezentes Liniendesign, passend für nahezu jeden bodenebenen Duschbereich.

- Einzigartige Konstruktion mit offener Kollektorfläche, Kammeinsatz und Ablauf.
- Einfache, durchdachte Montage.
- Vormontierte, ab Werk fest eingespritzte Dichtfolie für sichere Abdichtung.
- Länge und Positionierung flexibel anpassbar.

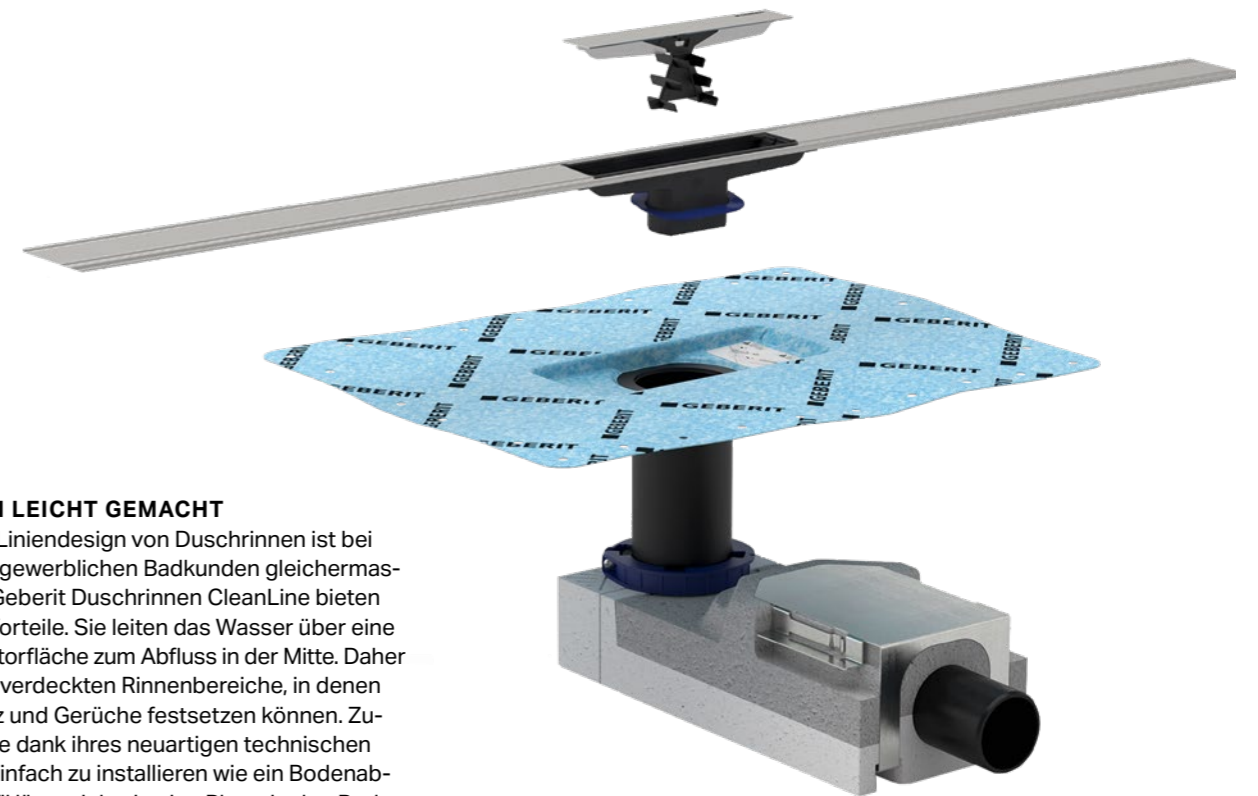

TOPDESIGN LEICHT GEMACHT

Das zeitlose Liniendesign von Duschrinnen ist bei privaten und gewerblichen Badkunden gleichermaßen beliebt. Geberit Duschrinnen CleanLine bieten zusätzliche Vorteile. Sie leiten das Wasser über eine offene Kollektorfläche zum Abfluss in der Mitte. Daher gibt es keine verdeckten Rinnenbereiche, in denen sich Schmutz und Gerüche festsetzen können. Zugleich sind sie dank ihres neuartigen technischen Aufbaus so einfach zu installieren wie ein Bodenablauf. Das Profil lässt sich wie eine Platte in den Boden einbinden, sodass auch Plattenleger optimal mit der Geberit Duschrinne CleanLine arbeiten können.



SCHALLENKOPPELTER GRUNDKÖRPER

Die Erfüllung der Schallschutzanforderungen ist durch Nachweise belegt. Den Siphon gibt es für zwei verschiedene Einbauhöhen: mindestens 6,5 cm oder mindestens 9 cm.



EINFACH SAUBER KONSTRUIERT

Eine durchdachte Konstruktion bis ins kleinste Detail. Eine kleine Abdeckung mit einem integrierten Kammeinsatz hält die Haare zurück. Diese kann mit einem Handgriff entnommen und leicht ausgewaschen werden.



MINIMALSTER REINIGUNGS-AUFWAND

Das Kollektorprofil leitet Wasser und Schmutz gründlich ab. Es lässt sich mit einem Wisch sauberhalten. Ein sich selbst reinigender Rohrbogensiphon übernimmt den Rest.



Der Geberit Wandablauf erlaubt bodenebenes Duschen in Reinkultur. In der Wand integriert, besticht er durch Eleganz sowie durch klare Mehrwerte bei der Planung und Montage.



Schwellenloser Zugang für durchgängig harmonische Duschbereiche



Keine Unterbrechung der Bodenfläche durch den Ablauf



Durchgängiger Boden

GEBERIT WANDABLAUF DESIGNLÖSUNG IN DER WAND

- Innovative Lösung zur Integration in Vorwandsysteme.
- Klare Gewerketrennung durch das Verlegen aller Leitungen in der Wand.
- Optionales Kollektorprofil für eine effiziente und präzise Ausbildung des Bodengefälles.
- Zertifizierung des Schweizerischen Plattenverbandes (SPV)



FÜR NEUBAU UND RENOVIERUNG

Der Geberit Wandablauf ist die optimale Antwort auf die Designwünsche der Kunden. Das Einsatzpotenzial ist vielseitig. Die Systemtechnik ermöglicht den Einbau eines Wandablaufs in allen Bädern, in denen ein Vorwand-Installationssystem eingesetzt wird, auch bei Renovierungen oder eingeschränktem Raumangebot.

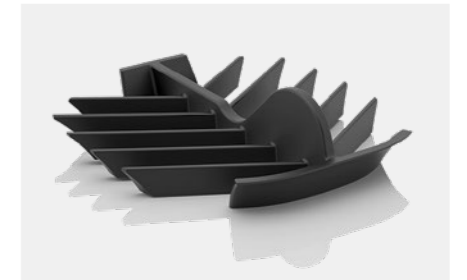

FÜR BESTE HYGIENE ENTWICKELT

Der Geberit Wandablauf für Duschen verfügt über einen integrierten Kammeinsatz, der sich mit einem Handgriff entfernen und auswaschen lässt. Die Reinigung des Duschbodens ist durch den unterbrechungsfreien Boden besonders einfach.



AUF GANZER LINIE DURCHDACHT

Das optional montierbare Kollektorprofil direkt vor der Wand, ermöglicht die Ausbildung eines einseitigen Gefälles und sammelt Schmutz und Ablagerungen, so dass diese sich einfach wegwaschen lassen.

FARBEN/WERKSTOFFE

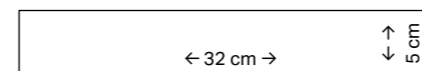

Edelstahl poliert



Edelstahl gebürstet

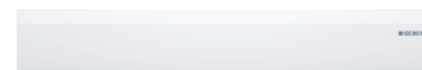

Weiss-alpin





Glanzverchromt



Plattenfähige Abdeckungen. Auch als rahmenloses Design erhältlich.

Der Geberit Duschbodenablauf ist die Universalösung für bodenebene Duschen. Er bietet klare Vorteile: reduziertes Design, durchdachte Funktion und einfache Installation.

-  Verschiedene Designabdeckungen
-  Einfache Reinigung dank integriertem Kammeinsatz
-  Schwellenloser Zugang für bodenebene Duschbereiche

GEBERIT DUSCHBODENABLAUF

EINFACH UND KOMPAKT

- Intelligente Details für eine unkomplizierte Installation.
- Designroste aus massivem Edelstahl.
- Kompakter Aufbau.
- Zuverlässige Abdichtung mit ab Werk eingespritzter Dichtfolie.
- Zertifizierung des Schweizerischen Plattenverbandes (SPV)

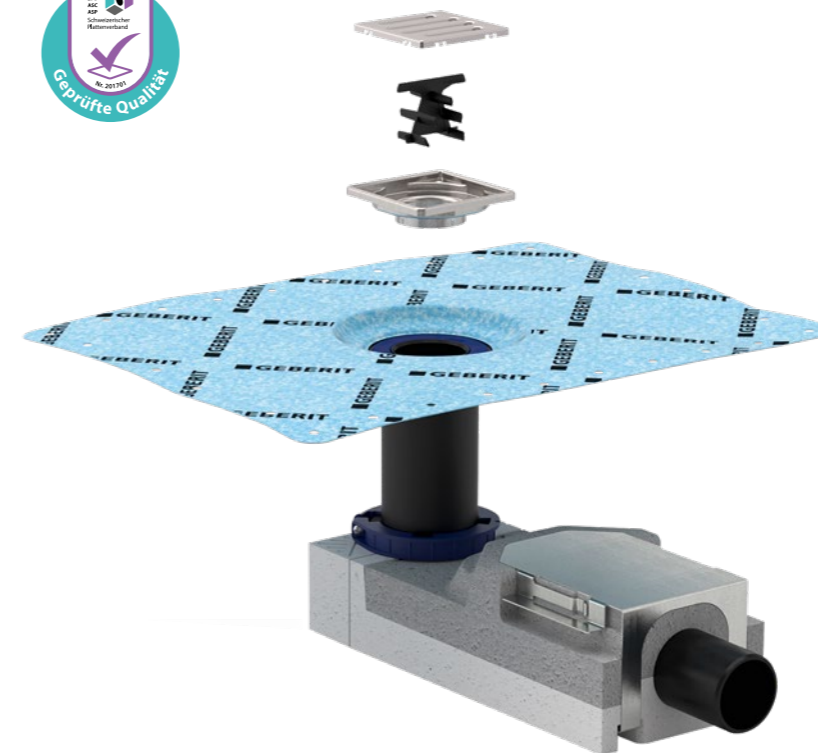

GRÖSSTE REDUKTION UND PRÄZISION

Der Geberit Duschbodenablauf überzeugt durch seine äusserst kompakte Konstruktion mit nur 8 x 8 cm Rostfläche sowie durch seine ausserordentliche Funktionalität. Der Rost lässt sich in Höhe, Neigung und Versatz an das Plattenraster anpassen.



IMMER EIN SAUBERER ABLAUF

Unter dem Rost ist ein Kammeinsatz integriert, der sich zur Reinigung einfach entnehmen und auswaschen lässt. Verstopfungen des Abflaufs und der Abwasserleitungen werden auf diese Weise vermieden.

KLEIN, ABER GROSSARTIG

Wo die Installation möglichst einfach und die Kosten möglichst gering sein müssen, ist der Geberit Duschbodenablauf die beste Lösung – und mit nur 8 x 8 cm Rostfläche auch die Kompakteste. Unter dem Rost verbergen sich die grossen Qualitäten, die Geberit zu einem international führenden Anbieter von Sanitärtechnik machen.

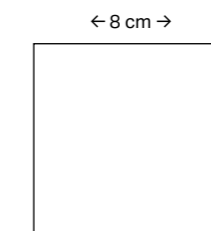

Designrost Circle



Designrost Square



Die Geberit Duschfläche Setaplano überzeugt auf den ersten Blick und bei der ersten Berührung. Sie besteht aus einem hochwertigen Mineralwerkstoff, dessen Oberfläche sich seidig-sanft und warm anfühlt.



Schwellose Eintritt



Durchgängige Raumgestaltung



Seidig-sanfte Oberfläche mit angenehm warmer Haptik



Einfache Reinigung und Pflege

GEBERIT DUSCHFLÄCHE SETAPLANO

PASSGENAUE ZUVERLÄSSIGKEIT

- Robuster und rutschfester Werkstoff.
- Seitlich platzierter Ablauf für maximalen Freiraum ohne Stauwasser.
- In verschiedenen Grössen und Formaten erhältlich.
- Zertifizierung des Schweizerischen Plattenverbandes (SPV)



SAUBERER ABLAUF
Im Ablaufbereich wurde bewusst auf Kanten verzichtet, an denen sich Schmutz ablagern kann. Besonders reinigungsfreundlich: Der praktische Kammeinsatz lässt sich mühelos entnehmen und bei Bedarf säubern.

DURCHDACHTES DESIGN

Die Geberit Duschfläche Setaplano lässt sich nicht nur einfach installieren, sondern bietet dem Benutzer darüber hinaus einen handfesten Mehrwert. Der Mineralwerkstoff ist überaus beständig, porenfrei und dadurch einfach zu reinigen.

GEBERIT DUSCHFLÄCHE SETAPLANO IST IN VERSCHIEDENEN FORMATEN ERHÄLTlich.

QUADRATISCHE FORM

RECHTECKIGE FORM

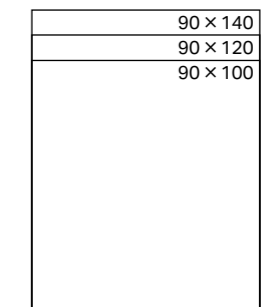
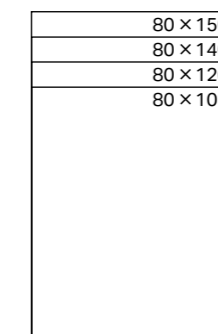
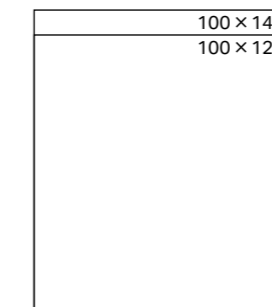
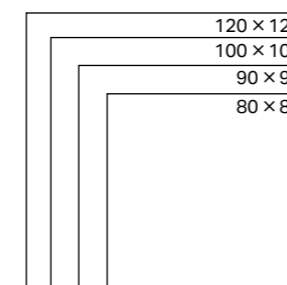

Siphons für verschiedene Einbauhöhen und auch eine stockwerksdurchdringende Version sind verfügbar.

GEBERIT DUSCHFLÄCHE SETAPLANO

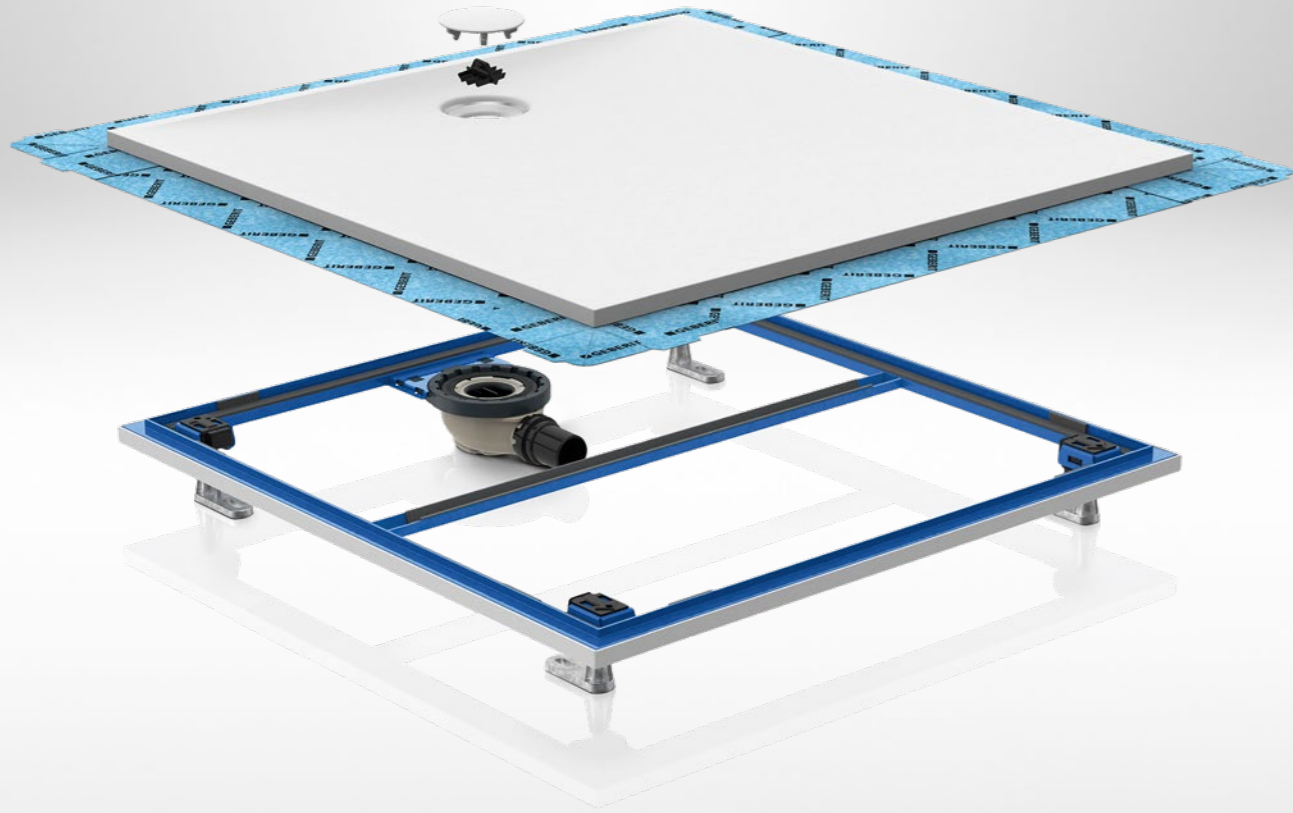

- Stabiler Installationsrahmen aus pulverbeschichtetem Stahl für einen einfachen Einbau.
- Füße mit einem Handgriff in den Rahmen einklickbar.
- Passgenaue Siphonplatzierung durch integrierte Halterung.
- Bequeme Justierung der Höhe von oben.

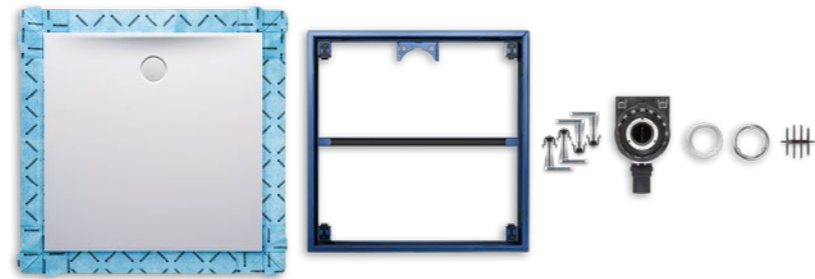
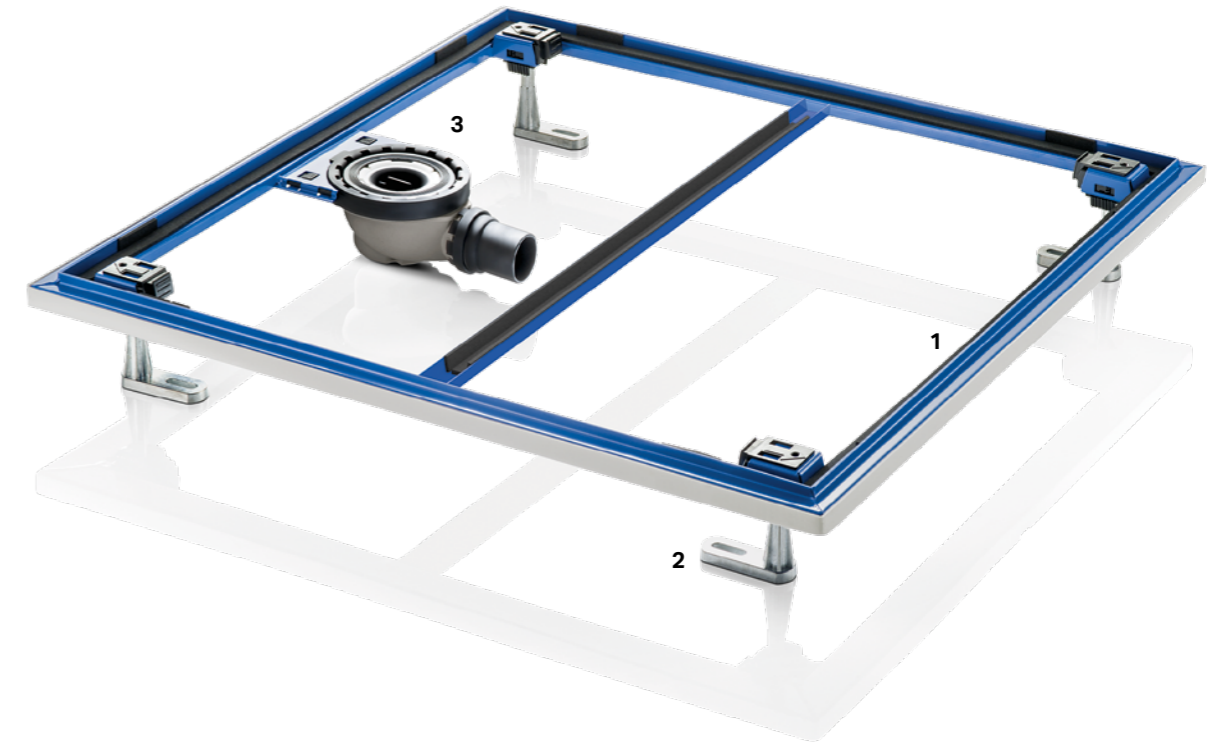

- Bei der Geberit Duschfläche Setaplano ist die Anzahl der notwendigen Einzelteile für die Montage auf ein Minimum reduziert.
- Durch die werkseitige Vormontage des Dichtvlieses wird die Arbeit vereinfacht und ein Höchstmass an Sicherheit erzielt.



STABIL UND BAUSTELLENTAUGLICH
Der unverkennbare blaue Installationsrahmen aus pulverbeschichtetem Stahl ist in verschiedenen Grössen erhältlich. Je nach Grösse werden zur Installation vier bis maximal sechs Füße benötigt. Die Füße werden einfach an den vorgesehenen Stellen am Rahmen eingeklickt.



EINFACH AUSGERICHTET – SICHER FIXIERT
Die Füße lassen sich mit gängigem Werkzeug bequem von oben an der Fussbodenhöhe ausrichten. Danach können sie mithilfe von Schiebern zuverlässig fixiert werden.





MONTAGEFREUNDLICHER SIPHON
Der Siphon ist in zwei Ausführungen erhältlich: Siphonierhöhe 3 cm mit 0,5 l/s und Siphonierhöhe 5 cm mit 0,65 l/s Abflussleistung. Beide lassen sich in die vormontierte Halterung einrasten und um 360° ausrichten. Einfache Reinigung: Der flexible Siphonbecher lässt sich einfach als Ganzes entnehmen.



Die Geberit Nischenablagebox bietet Ablageflächen, ohne die Bewegungsfreiheit unter der Dusche einzuschränken.

Die Geberit Walk-in-Duschwand wird ohne sichtbare Beschläge oder Profile in der Vorwand befestigt. Die Flächen lassen sich so leichter reinigen.

- 

Keine Wasser- und Schmutzrückstände in der Nischenablagebox, da das Wasser ungehindert aus der Ablage abfließen kann
- 

Walk-in-Duschwand ohne störende Aluminiumprofile
- 

Durch Nutzung der Vorwand schafft die Nischenablagebox zusätzlichen Stauraum, ohne die Bewegungsfreiheit einzuschränken

GEBERIT NISCHENABLAGEBOX UND WALK-IN-DUSCHWAND

VORWAND

CLEVER NUTZEN

- Einfache und durchdachte Integration in das Vorwandssystem.
- Sicher dicht - keine Durchtrennung der Abdichtung hinter den Platten.
- Optimale Ausnutzung des bereits vorhandenen Leerraums in der Vorwand.

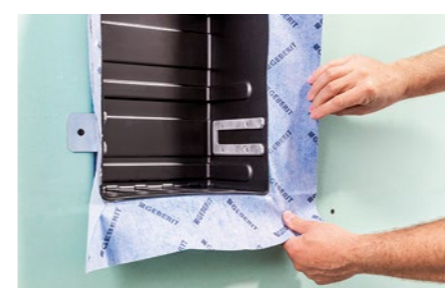

PLATZSPAREND UND MONTAGE-FREUNDLICH
 Ein Rohbauset, das ab Werk mit einer vormontierten Dichtfolie ausgestattet ist, macht die Geberit Nischenablagebox zu einem festen Bestandteil des Installationssystems. Die einbaufertige Geberit Nischenablagebox vereinfacht die Planung und Montage. Mit dieser platzsparenden Lösung bleiben Engpässe in Verbindung mit der Brausearmatur aus.

EINFACHE MONTAGE OHNE BESCHLÄGE
 Dank eines neu entwickelten Installationselements fügt sich die Geberit Walk-in-Duschwand nahtlos in die Planungs- und Montageabläufe für das Vorwandssystem ein. Durch die Nutzung der Vorwand wird ein grosser Verstellbereich der Glasscheibe von 5 cm ermöglicht.



← Die Geberit Nischenablagebox wird direkt in die Vorwandinstallation integriert.

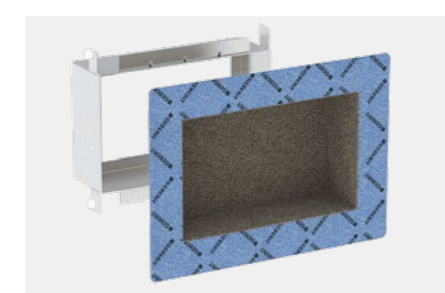

PLATTENFÄHIGE NISCHEN-ABLAGEBOX
 Optional ist die Geberit Nischenablagebox auch als plattenfähige Variante erhältlich.



→ Die Befestigung der Geberit Walk-in-Duschwand erfolgt ohne sichtbare Beschläge.

DIE GEBERIT LÖSUNG FÜR DEN ÖFFENTLICHEN BEREICH



Durchgängige Raumgestaltung



Schwellenloser Zugang für bodenebene
Duschbereiche



Einfache Reinigung dank integriertem
Kammeinsatz

GEBERIT DUSCHBODENABLAUF FÜR VINYL- BELÄGE – DURCHDACHT UND SICHER

- Für öffentliche und halböffentliche Bereiche.
- Eignet sich für verschiedene Aufbauhöhen des Fussbodens sowie unterschiedliche in Bahnen verlegte Vinyl-Bodenbeläge.
- Der technische Aufbau entspricht den bekannten Geberit Duschbodenabläufen mit zuverlässig hoher Ablaufleistung.
- Einfaches und schnelles Verbinden des Vinyl-Bodenbelages mit dem Einlauftrichter.



AUFBAU

Der Aufbau entspricht den bekannten Geberit Duschbodenabläufen. Die Abläufe sind in verschiedenen Aufbauhöhen verfügbar. Ein sich selbst reinigender Rohrbogensifon sorgt für ein sicheres Abfließen des Duschwassers.



DER NEUE GEBERIT DUSCHBODEN- ABLAUF

eignet sich für den Einbau in Duschbereiche in halböffentlichen, öffentlichen Bauten oder vorübergehend eingerichteten Nasszellen.



ANBINDUNG VON BODENBELÄGEN AUS VINYL

Schnelle und einfache Installation in Räumen mit Böden, die als Rollenware verlegt werden wie zum Beispiel Vinyl-(PVC-) Bodenbeläge..



IMMER EIN SAUBERER ABLAUF

Unter dem Rost ist ein Kammeinsatz integriert, der sich zur Reinigung einfach entnehmen und auswaschen lässt. Verstopfungen des Ablaufs und der Abwasserleitungen werden wirkungsvoll vermieden.

Geberit Vertriebs AG
Schachenstrasse 77
8645 Jona

T +41 55 221 61 11
F +41 55 212 42 69
sales.ch@geberit.com

www.geberit.ch